

ՃԱՌՏԱՐԱՊԵՏԱԿԱՆ ՄԱՍ  
ԵՐԿՈՒ ՄԵՆՅԱԿԱՆՈՑ ԲՆԱԿԵԼԻ ՏՈՒՆ  
ՏԻՊ - Գ

Ա Ն Կ Ա Ն ՈՒ Մ Ը

ԷԶ	ՃԼ	
1	ՃԼ-1	ԸՆԴՀԱՆՈՒՐ ՏԿՅԱԼՆԵՐ
2	ՃԼ-2	ՀԱՏԱԿԱԳԻԾ 0.05 ՆԻՇՈՎ; ՏԱՆԻՔԻ ՀԱՏԱԿԱԳԻԾ
3	ՃԼ-3	ՃԱԿԱՏՆԵՐ
4	ՃԼ-4	ԿՏՐՎԱԾՔ; ՀԱՆԳՈՒՅՑՆԵՐ
5	ՃԼ-5	ՊՈՆԵՐ; ՊԱՏՈՒՀԱՆՆԵՐ; ՀԱՏԱԿԱՆԵՐ

ԳԼ ԼՐԱԿԱԶՄԻ ԱՇԽԱՏԱՆՔԱՅԻՆ ԳԾԱԳՐԵՐԻ  
ԱՄՓՈՓԱԳԻՐ

ԲԱՑԱՏՐԱԿԻՐ

ՆԱԽԱԳԻԾԸ ՄՇԱԿԵՎԱԾ Է ԴՅ ՔԱՆՈՒՄԻ ԼՐԱԿԱԿՈՒՄԱՆ ՆԱԽԱՐԱՐՈՒԹՅԱՆ ՊԱՏՎԵՐՈՒԹՅԱՆ ՄԱՍԻՆ:

ՀԱՇՎԱԿԱՅԻՆ ԶՄՈՒՆ ԶԵՆՈՒՄԱՏԻՃԱՆԸ  
ՔԱՄՈՒ ՆՈՐՄԱՏԻՎԱՅԻՆ ԱՐԿԳՈՒԹՅԱՆ ՈՒԺԸ

-18°C -25°C  
35 կգոմ/մ<sup>2</sup>  
45 կգոմ/մ<sup>2</sup>

ՉՅԱՆ ԾԱԾԿՈՒՅԹԻ ՔԱՇԸ

70 կգոմ/մ<sup>2</sup>  
200 կգոմ/մ<sup>2</sup>

ՇԻՆԱԿԱԿՈՒԹՅԱՆ ՏԱՐԱԿՈՒՄԸ ԳՏԱՎՈՒՄ Է ԱՆՅԱՄԻԿ ԱԶՆԵՑՈՒԹՅԱՆ III ԳՈՏՈՒՄ:

ՀԻՍՏՈՐԻԱ - ՎՃԱՐԱՎԵՆՁԵՎ, ԿԱՄՔԱՆԱԿՏՈՒՄ

ՈՐՄԱԿԱՅԻՆՈՒՄ - ԵՐԵՎԱՆԻ ՔԱՆԱՍՏԱՆԻ ՄԱՆԿԱԿՆԵՐՈՒ

ՊԱՏՎԵՐԸ-ՊԵՆՏԱԿՆԵՐԻ 200նմ (ԳՐԿԻՆ: 2ադդք-400նմ)

ՄԻՋՆԱՐԱՏԻՎ-ՊԵՆՏԱԿՆԵՐԻ 100նմ (ս/համագրային և  
հարակից սեփականի միջև: 200նմ)

ՏԱՆԻՔԸ - ՓԱՅՏԵ ԾՊԵՆՏԱՍՏՔԵՐԻ ԵՎ ԿԱԿԱՐԱՄԱՄԾԻ ԿՐԱ,  
ԱԼԻՔԱՎՈՐ ԳՈՒՆԱՎՈՐ ԹԻԹԵՐ:

ՊՐԵՐԸ ԵՎ ՊԱՏՈՒՀԱՆՆԵՐԸ - ՓԱՅՏԻՑ, ՆԵՐԿԵԼ 2 ԱՆԳԱՄ

ԹԵՐՈՒ	ԱՆՎԱՆՈՒՄԸ	ԾԱՆՈԹՈՒԹՅՈՒՆ
1	ԸՆԴԻՏՈՒՄ ՍՏՐԱՆԻՑ	
2	Հատակագիծ 0.05 միշտով Տանիքի հատակագիծ	Մ 1: 100 Մ 1: 100
3	Ճակատ 1-3 Ճակատ 3-1 Ճակատ Ա-Գ Ճակատ Գ-Ա	Մ 1: 100 Մ 1: 100 Մ 1: 100 Մ 1: 100
4	Կտրվածք 1-1 Կտրվածք 2-2 Համագրային I Համագրային II	Մ 1: 100 Մ 1: 100 Մ 1: 100 Մ 1: 100
5	Հատակների Պատահաններ	

ՏԵԽՆԻԿԱՏՆՏԱԿԱՆ ՑՈՒՑԱՆԻՇՆԵՐ

ԿԱՌՈՒՑԱՊԱՏՏԱՆ ԱՄԿԵՐԵՄ 73.7 ք/մ  
ԸՆԴՀԱՄԱՌԻ ԱՄԿԵՐԵՄ 53.9 ք/մ  
ՔԱՄԱԿԵԼԻ ԱՄԿԵՐԵՄ 31.8 ք/մ

ՀԵՂԻՆԱԿ

ԾԱՐՏԱՐԱՊԵՏՆԵՐ

Գ. ՈՒՇԱԿՅԱՆ

Կ. ՄԻՆԻՍՏՐԱՆ

ՆԱԽԱԳԻԾԸ ՄՇԱԿԵՎԱԾ Է ԳՈՐԾՈՂ ՆՈՐՄԵՐԻՆ ԵՎ ԿԱՆՈՒՄԱՆ ԿԱՄՔԱՆԱԿՏՈՒՄ

ՀԵՂԻՆԱԿ	Գ. ՈՒՇԱԿՅԱՆ	ՓՈՒԼ	ՈՒՇԱԿՅԱՆ	ՈՒՇԱԿՅԱՆ
ՀԵՂԻՆԱԿ	Կ. ՄԻՆԻՍՏՐԱՆ	ՄԱ	ԳԼ1	5

ԴՅ ԳՅՈՒՂԱԿԱՆ ՔԱՏԱԿԱՎԱՅՐԵՐՈՒՄ ԱՆՅԱՏԱԿԱՆ  
ՔԱՄԱԿԵԼԻ ՏԱՆ ՆԱԽԱԳԻԾ

ՔԱՄԱԿԵԼԻ ՏՈՒՆ Գ-2  
ԾԱՐՏԱՐԱՊԵՏՏԱԿԱՆ ԱՐԿՈՒՄԱՆ

ԸՆԴՀԱՄԱՌԻ ՏՎԱՆԱԿ



«ԵՃՇՊՀ»

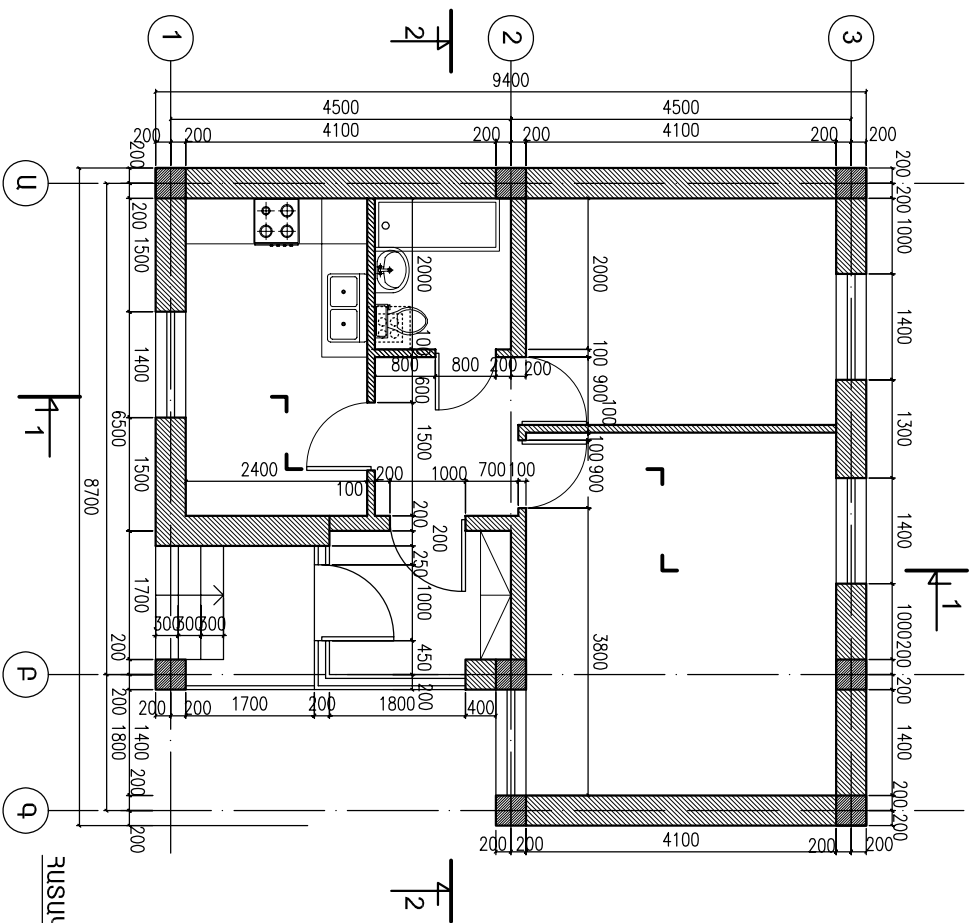

ՀԱՏԱԿԱՎՈՒԾ 0.05 ԱՒՇՈՒՄ Մ1:100

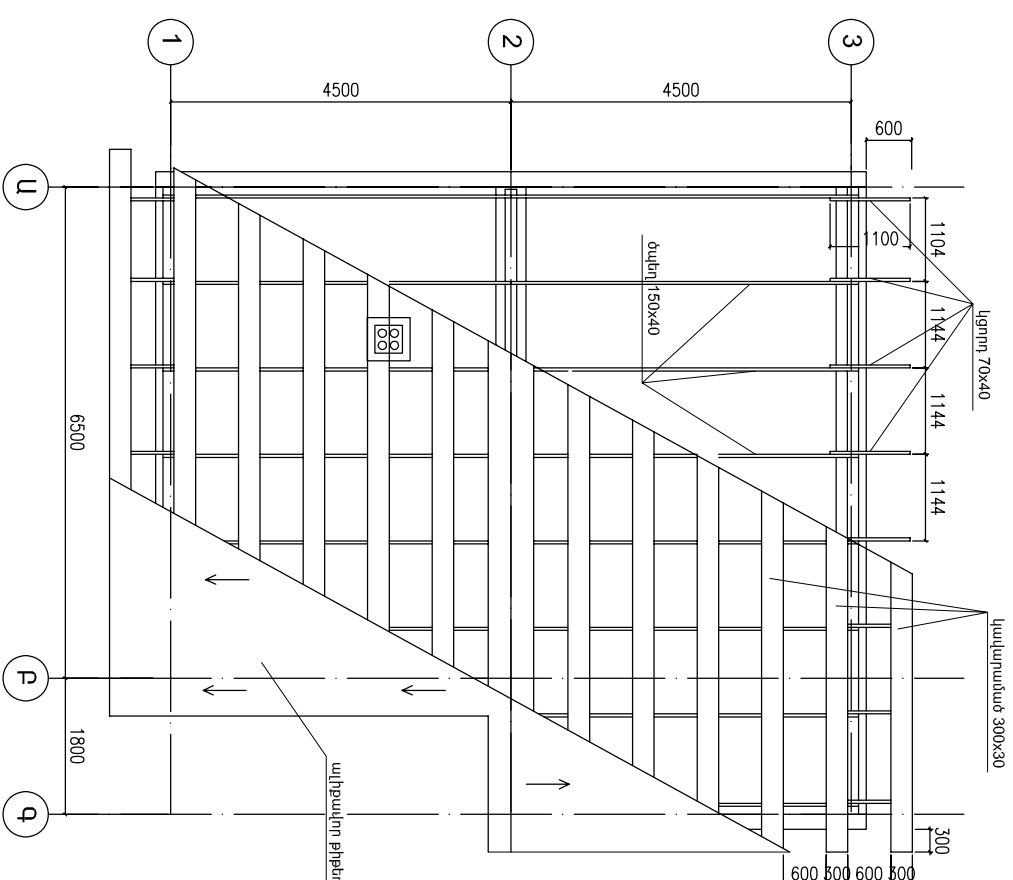

ՏԱՍԻՔԻ ՀԱՏԱԿԱՎՈՒԾ Մ 1:100

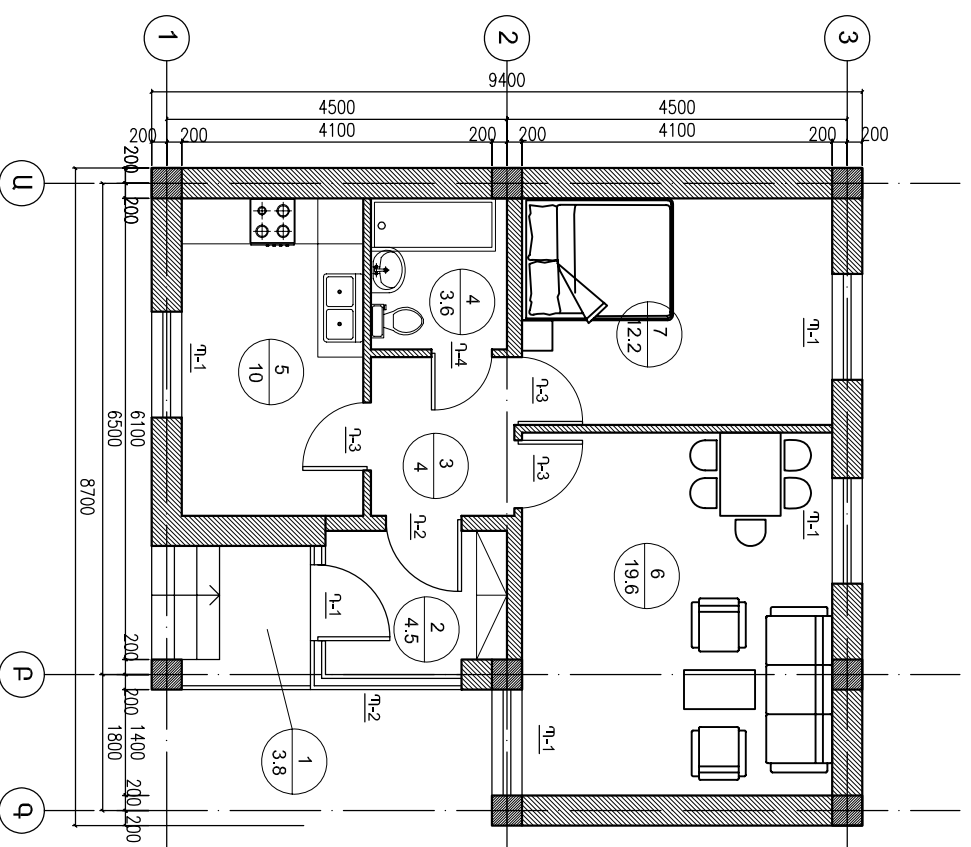

ԿԱՅԱԿՈՒՐՈՒՄ ՀԱՏԱԿԱՎՈՒԾ 0.05

ԱՒՇՈՒՄ Մ1:100

ԱՄԵՆԱԿՆԵՐԻ ԱՆՎԱՆՈՒՄԸ

N	ԱՆՎԱՆՈՒՄԸ	ՄԱԿԵՐԵՄԸ (Քմ.մ)
1	ՊԱՏՇՉԱԿԱՐԸ	3.8
2	ՆԱԽԱՄՈՒՏՔԸ	4.5
3	ՄԻՋԱՄՅՔ	4
4	ՄԱՆ. ՀԱՆԳՈՒՅՑ	3.6
5	ԽՈՐՀԱՄՈՑ	10
6	ԸՆԴՀ. ԱՄԵՆԱԿ	19.6
7	ՆՋԱՐԱՄ	12.2

ՀԵՐԻՆԱԿ	Գ. ՌԱՇԻՐՅԱՆ	ՀՀ ԳՅՈՒՂԱԿԱՆ ԲԱՏԱԿԱՎՅՈՒՐՈՒՄ ԱՆՀԱՏԱԿԱՆ ԲՆԱԿԻՆԻ ՏՈՒ ՆԱԽԱՎՈՒԾ	N	ՃԼ
ՀԵՐԻՆԱԿ	Կ. ՄԻՔԻՐՅԱՆ			

ՀԱՏԱԿԱՎՈՒԾ 0.05 ԱՒՇՈՒՄ Մ1:100		ՓՈՒԼ	N	ՃԼ
ՏԱՍԻՔԻ ՀԱՏԱԿԱՎՈՒԾ Մ 1:100				



«ԵՃՇՊՂ»

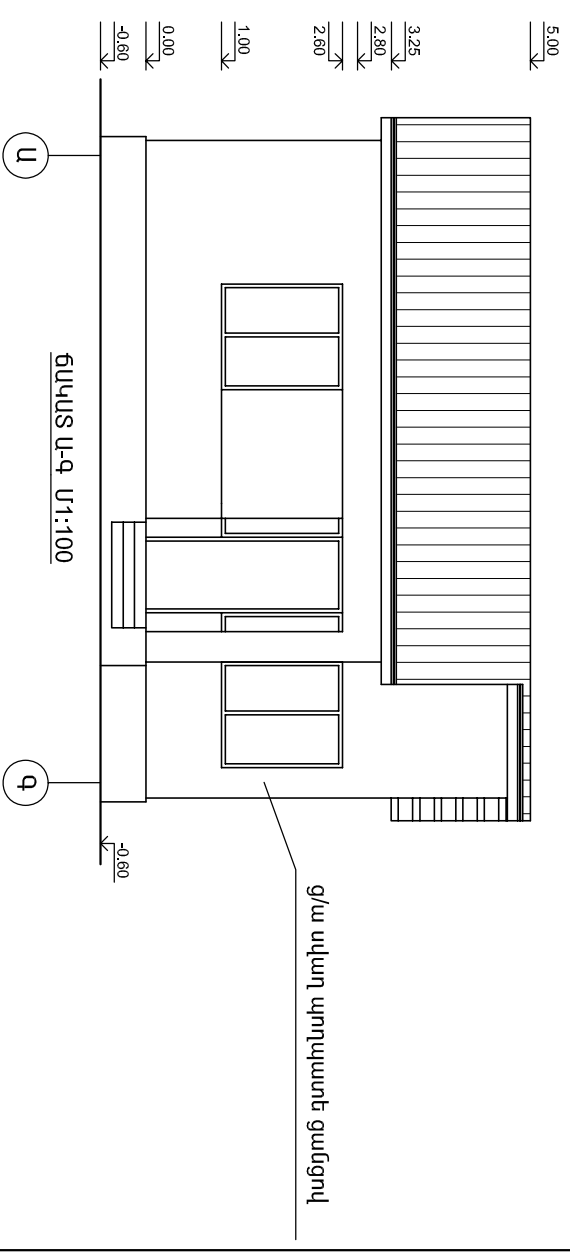
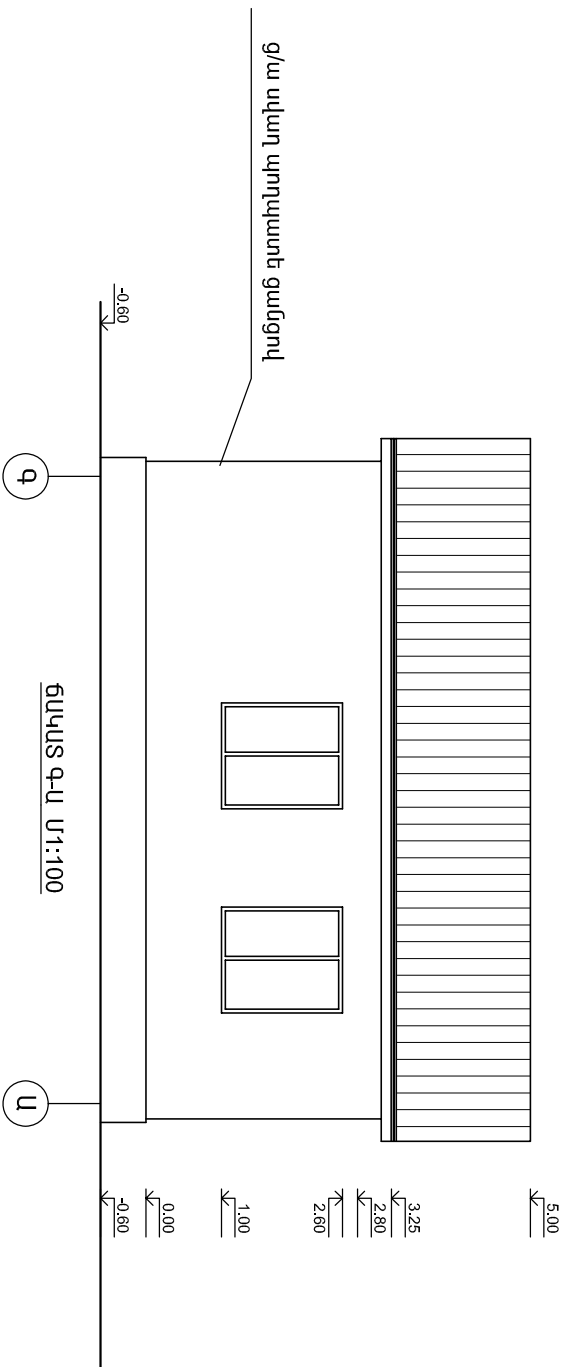
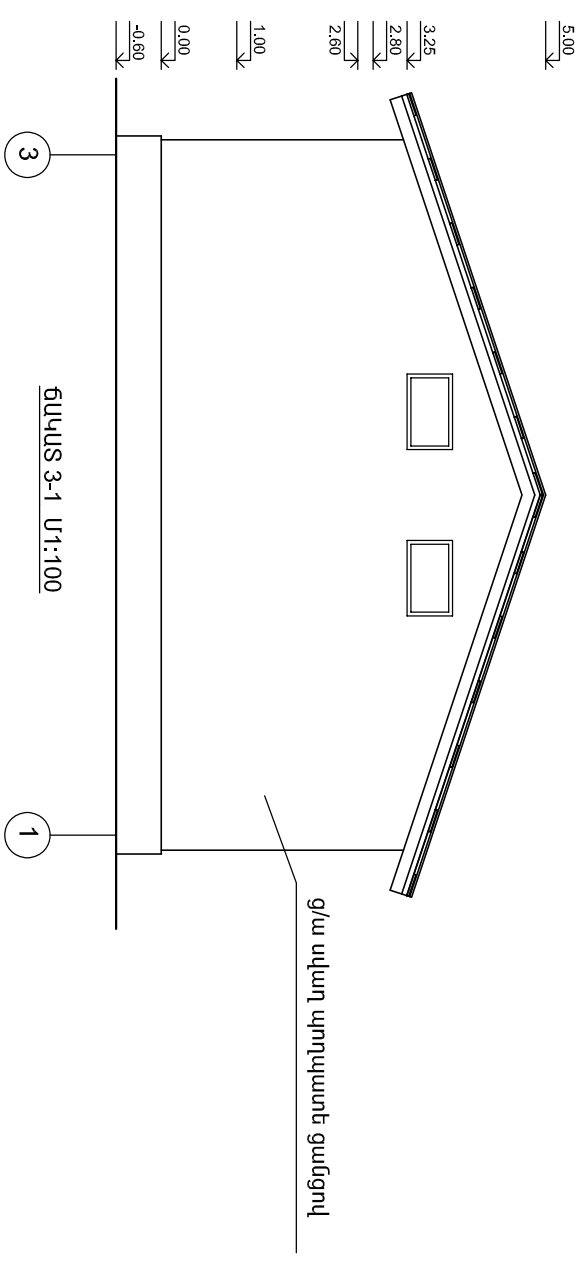
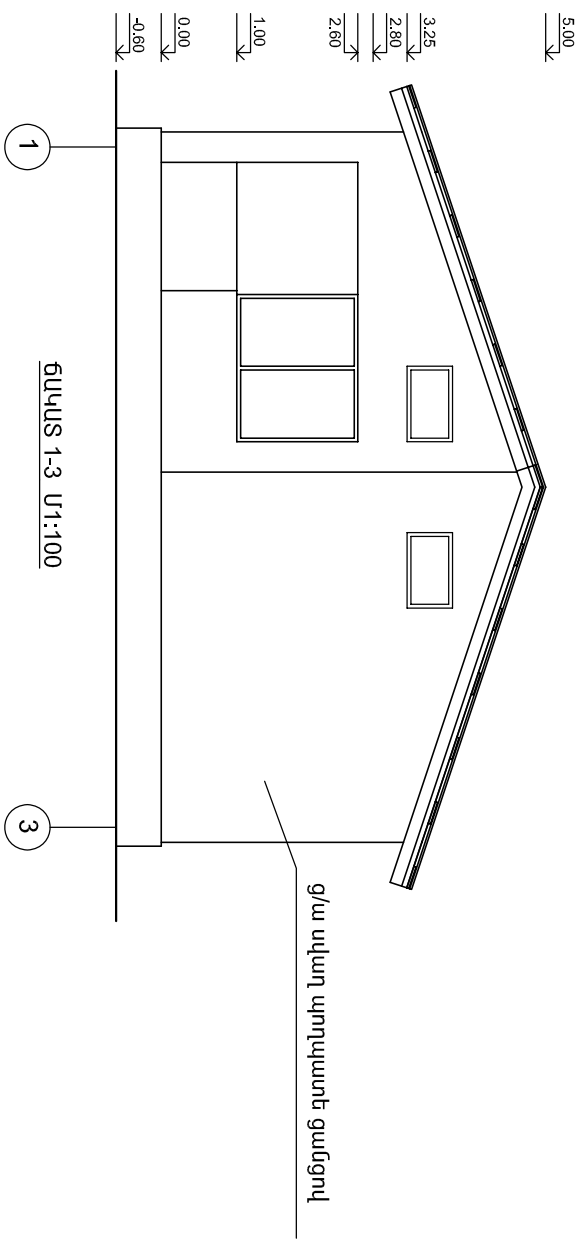

Քեփոսակ	Գ. ՌԱՇԻՐՅԱՆ	ՀՀ ԳՅՈՒՂԱԿԱՆ ԲՆԱԿԱՎԱՅՐՅՈՒՄ ԱՆՂՅԱՏԱԿԱՆ ԲՆԱԿԻՆԻ ՏՈՒ ՆԱԽԱԳԻԾ	N	ԵԼ
Քեփոսակ	Կ. ՄԻՒԽԻՐՅԱՆ			

ԲՆԱԿԻՆԻ ՏՈՒ Գ-2	
ԳՆԱԿԱՆ 1-3 Մ1:100	ԳՆԱԿԱՆ 3-1 Մ1:100
ԳՆԱԿԱՆ Գ-Ա Մ1:100	ԳՆԱԿԱՆ Ա-Գ Մ1:100



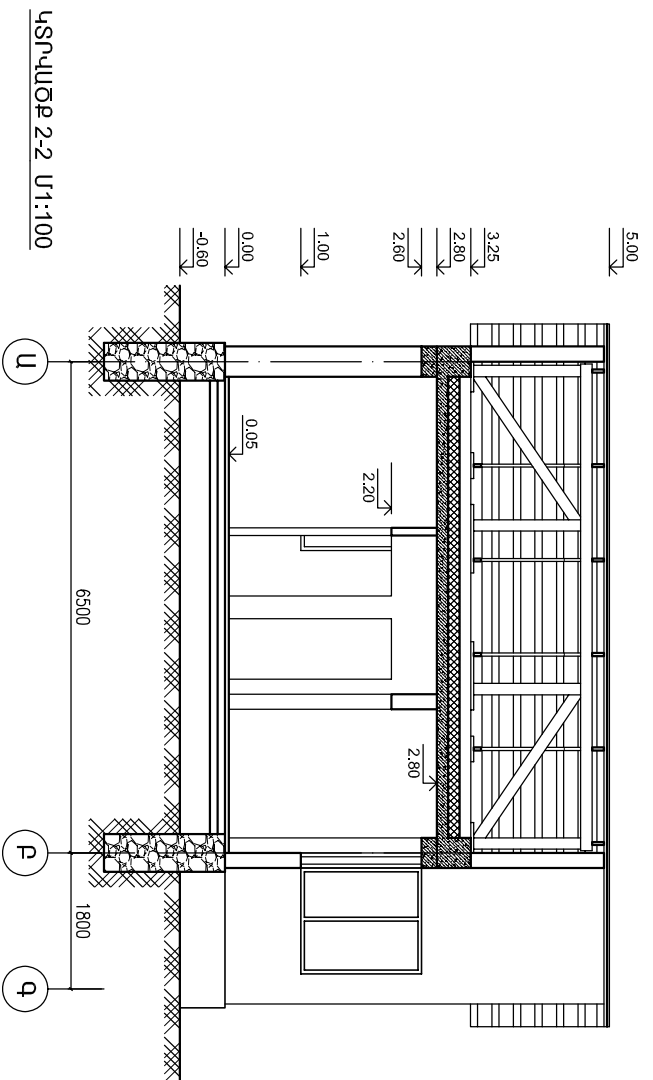

ԿՏՐՎԱԾԹ 2-2 Մ 1:100

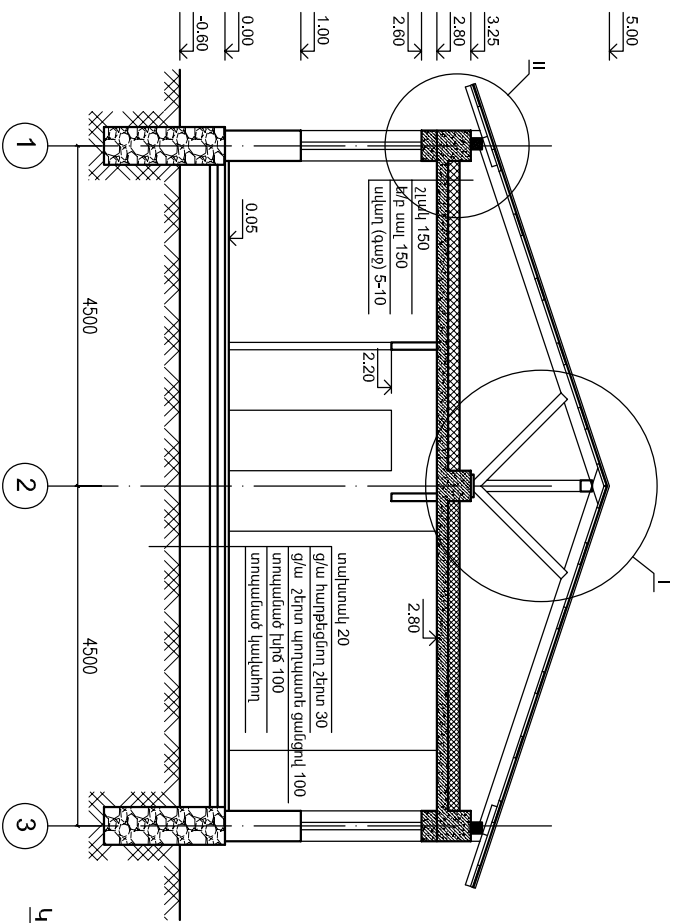

ԿՏՐՎԱԾԹ 1-1 Մ 1:100

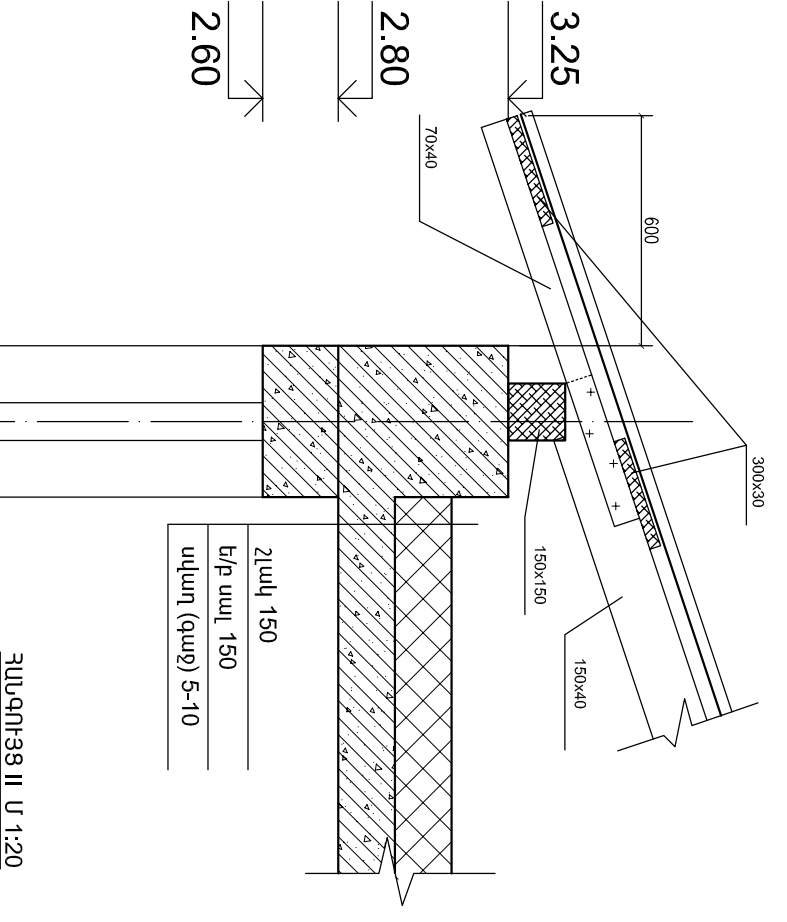

ՀԱՆԳՈՒՅՑ II Մ 1:20

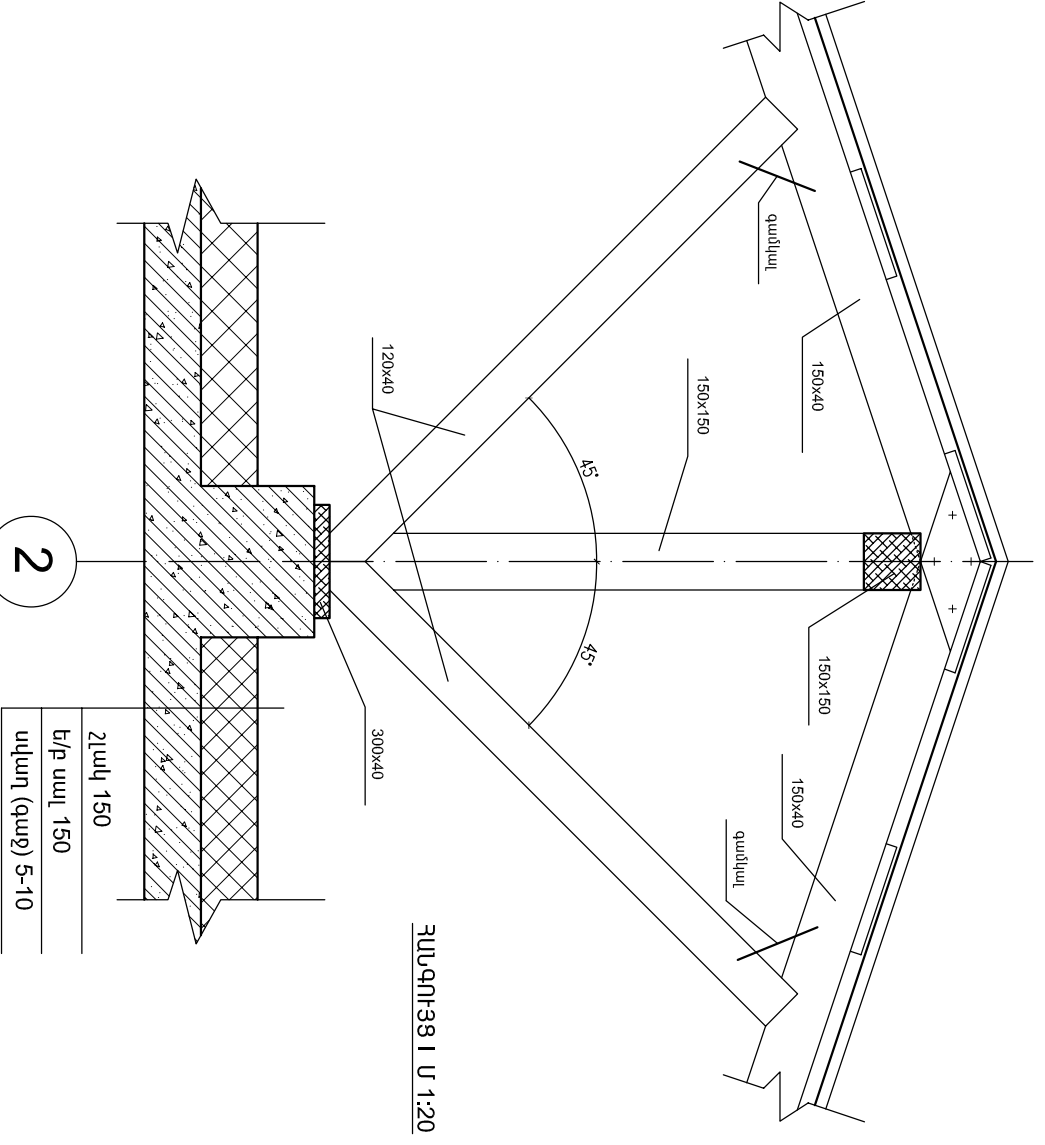

ՀԱՆԳՈՒՅՑ I Մ 1:20

Ա

2

Քերտակ	Գ. ՈՒՇԻՆՅԱՆ	<b>ՀՀ գնուղական բնակավայրերի ու տնայնապարտի բնակելի տնայնապարտի</b> ԲԱՆԿԵԼԻ ՏՈՒՆ Գ-2 ԳԱՐՏԱՍԽԱՆՔԱԿԱՆ ԼՈՒՐԻՄԻՆԻՐ	ՓՈՒԼ ԱՍ 61.4 5
Քերտակ	Կ. ՄԻՆԻՍԻՆՅԱՆ		
Քերտակ			
Քերտակ			
Քերտակ			
ԿՏՐՎԱԾԹ 1-1 Մ 1:100 ԿՏՐՎԱԾԹ 2-2 Մ 1:100		ՀԱՆԳՈՒՅՑ I Մ 1:20 ՀԱՆԳՈՒՅՑ II Մ 1:20	N 6L
«ԵՃՇՊՀ»			

## ՀԱՏԱԿԱՆԵՐԻ ԿՈՆՍՏՐՈՒԿՑԻԱՆԵՐ

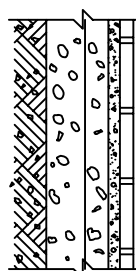
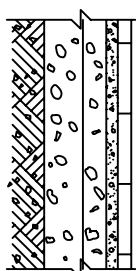
ՍԵՆՅԱԿԱՆԵՐԻ ԱՆՎԱՆՈՒՄԸ	ՍԱԿԵՐԵՍ ՔԱՌԱՄ	ՀԱՏԱԿԱՆԵՐԻ ԿՈՆՍՏՐՈՒԿՑԻԱՆԵՐԸ	ՀԱՏԱԿԱՆԵՐԻ ՏԱՐԹԵՐԸ, ՄՄ
1: 2: 3: 4: 5	25.7		խեցեցալ տոլիմով 15 գ/ա հարթեցնող շերտ 30 գ/ա շերտ պողպատե ցանցով 100 տողամած խիճ 100 տողամած կալկախող
6: 7	7.6		նանրատալառակ տոլիմով 20 գ/ա հարթեցնող շերտ 30 գ/ա շերտ պողպատե ցանցով 100 տողամած խիճ 100 տողամած կալկախող

դիրք	ՆՇԱՆԱԿՈՒՄԸ	ԱՆՎԱՆՈՒՄԸ	ՔԱՆԱԿԸ
դ - 1	դՈՒՈ	ԱՌՏԱՔԻՆ 2200x1000	1
դ - 2	դՈՒՈ	ՆՇՐՔԻՆ 2200x1000	1
դ - 3	դՈՒՈ	ՆՇՐՔԻՆ 2200x900	3
դ - 4	դՈՒՈ	ՆՇՐՔԻՆ 2200x800	1
դ - 1	ՊԱՏՈՒ-ՐԱՆ	ՋՈՒԳՏԱԿ 1400x1600	4
դ - 2	ՊԱՏՈՒ-ՐԱՆ	ՋՈՒԳՏԱԿ 3900x1600	1

### ՊԱՏՈՒ-ՐԱՆՆԵՐ

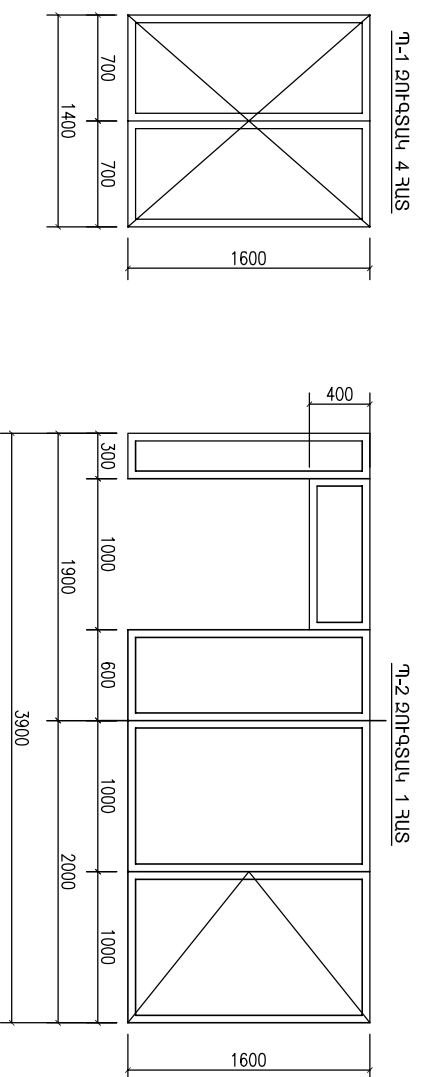

### ՊՈՒՆԵՐ

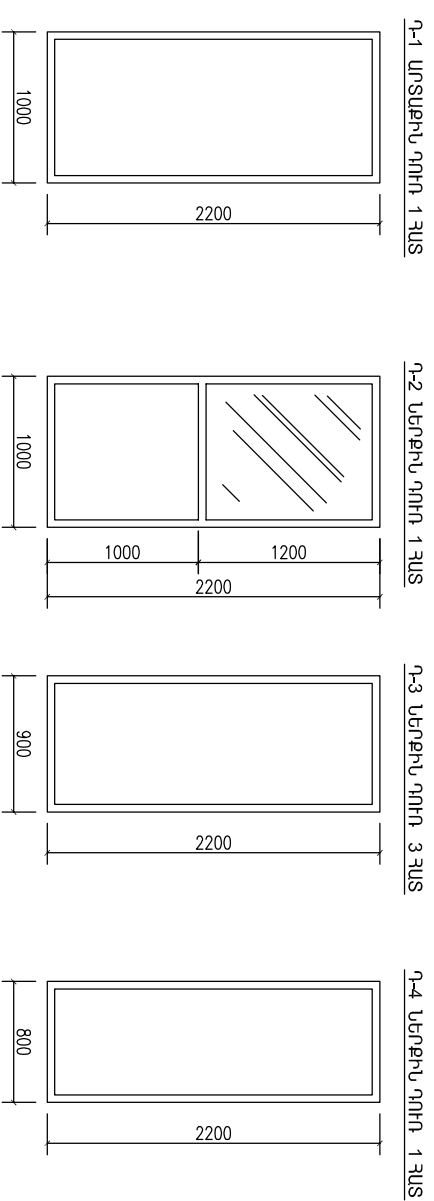

ՀԵՐՈՒՆԱԿ	Գ. ՌԱՇԻԳՅԱՆ	<b>ՀՀ ԳՅՈՒՂԱԿԱՆ ԲՆԱԿԱՎԱՅՐԵՐՈՒՄ ԱՆՉՀԱՏԱԿԱՆ ԲՆԱԿԻՆԻ ՏՈՆ ՆՆԻՍԿԱԳԻԾ</b> ԲՆԱԿԵՆԻ ՏՈՆ Գ-2 ԵՐԵՎԱՆԻ ՄԱՐԶԻ ԿՈՄՄՈՆԱԿԱՆ ԼՈՒՐԴՈՒՄԻՆԵՐ	N ԹԵՐՈՓ ԹԵՐՈՓԵՐ 5
ՀԵՐՈՒՆԱԿ	Կ. ԱՌԻՐԱՅԱՆ		
ՀԱՏԱԿԱՆԵՐ, ՊՈՒՆԵՐ, ՊԱՏՈՒ-ՐԱՆՆԵՐ		 «ԵՃՇՊՀ»	